

# Datenblatt

Produkttyp: **Rohrverschlussklappe**  
 Artikelnummer: 153910  
 Produktbezeichnung: RVK 630

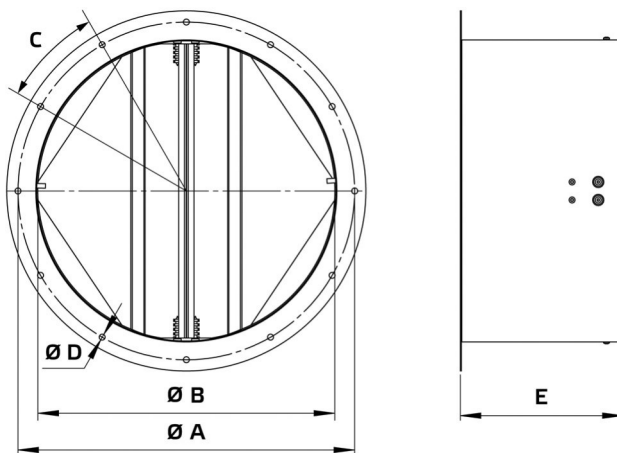

A	mm	690
B	mm	630
C		12 x 30°
D	mm	12
E	mm	441
Gewicht	kg	13,4

- Selbsttätige Verschlussklappe
- Nur vertikaler Einbau
- Stahlblech, pulverbeschichtet
- Flanschmontage
- Für Außenaufstellung geeignet

Verwendung:

- AL 630 D6 01
- AL 630 D4 01